

패키지 구성품

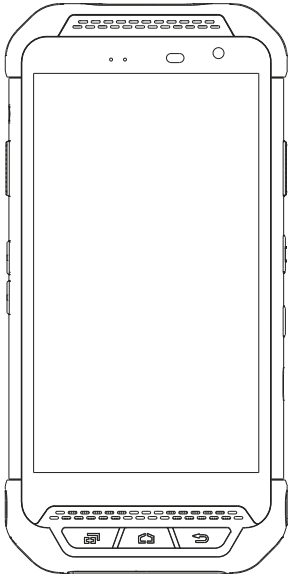

- PM85
- AC/DC 어댑터 (5V 2A)
- USB C 타입 케이블
- AC 플러그
- 배터리
- LCD 보호 필름
- 간편 사용자 한글 매뉴얼
- 핸드스트랩

단말기 구성

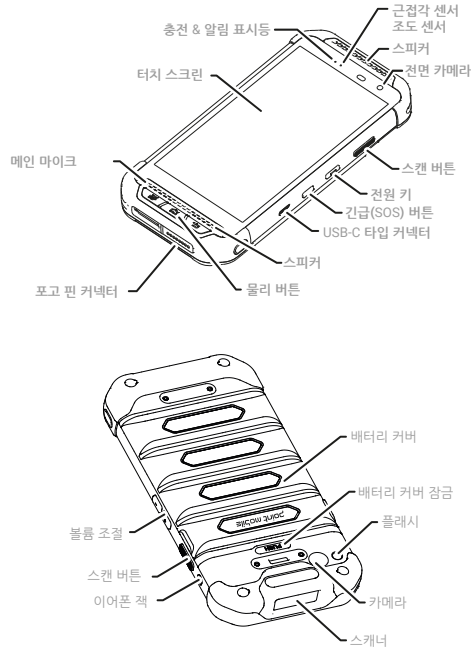

물리 버튼

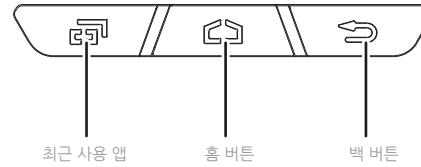

최근 사용 앱 버튼

- 최근에 사용된 애플리케이션을 볼 수 있습니다.

홈 버튼

- 누르실 경우 홈 화면으로 돌아갑니다.

백 버튼

- 이전 화면으로 돌아가거나 대화창 닫기, 옵션 메뉴 열기, 알림창 열기 등의 기능을 수행합니다.

배터리 커버 제거

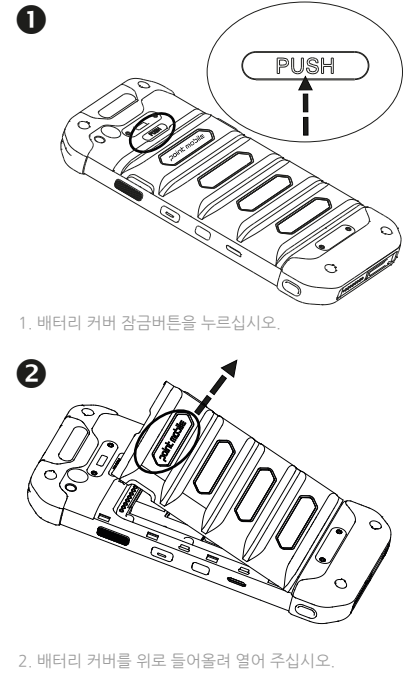

1. 배터리 커버 잠금버튼을 누르십시오.

2. 배터리 커버를 위로 들어올려 열어 주십시오.



STAY ON TRACK WITH THE ALL-PURPOSE MOBILE COMPUTER

간편한 사용자 한글 매뉴얼

PM85

- 방송통신기자재등의 적합인증서 인증번호: R-C-PM1-PM85W

본 제품은 국립전파연구원의 「전자파흡수 측정기준」에 따라 최대 출력 조건에서 머리에 근접하여 시험되었으며, 최대 전자파흡수 측정값은 다음과 같습니다.

• 전파법(제47조의2)에 따른 전자파 흡수율 등급: 1등급

모델명	머리 전자파 흡수율
PM85	0.575 W/kg

- 방송통신기자재등의 적합인증서 인증번호: R-C-PM1-PM85W

본 제품은 국립전파연구원의 「전자파흡수 측정기준」에 따라 최대 출력 조건에서 머리에 근접하여 시험되었으며, 최대 전자파흡수 측정값은 다음과 같습니다.

• 전파법(제47조의2)에 따른 전자파 흡수율 등급: 1등급

모델명	머리 전자파 흡수율
PM85W	0.556 W/kg

※ 전자파흡수율(SAR: Specific Absorption Rate)은 휴대전화를 사용할 때 인체에 흡수될 수 있는 전파의 양으로 우리나라는 국제전기통신연합(ITU)의 권고인 2 W/kg 보다 엄격한 1.6 W/kg 기준을 적용하고 있습니다. 그러나 일상생활에서는 최대출력보다 현저히 낮은 출력상태에서 통신이 이루어지므로 전자파흡수율은 위 시험 결과보다 매우 낮습니다. 전자파흡수율에 대한 자세한 정보는 국립전파연구원(www.rra.go.kr) 또는 제조사 홈페이지에서 확인할 수 있습니다.

본 기기는 인체로부터 1.5 cm 이격하여 사용하는 것을 권장합니다

• 본 제품에 대한 더욱 자세한 정보는 포인트모바일의 웹사이트에서 확인하실 수 있습니다.
(www.pointmobile.com)

배터리 결합

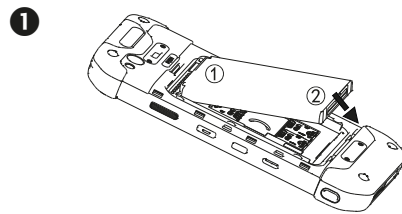

1. 배터리를 상단부터 먼저 삽입하십시오.

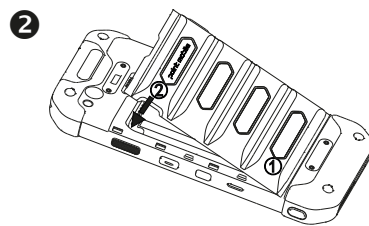

2. 배터리 커버를 하단부터 차례로 결합하십시오.

SIM/SAM 및 마이크로 SD 카드 장착

SIM/SAM 및 마이크로 SD 카드 장착

통화 기능을 사용하기 위해서는 SIM 카드를 장착하여야 합니다.

SIM 카드를 장착하거나 제거할 시에는 전원을 꺼 주시기 바랍니다.

1. 배터리 커버와 배터리를 제거하십시오.
2. 심카드 덮개를 들어 올려 열어주십시오.
3. SIM/SAM, 마이크로 SD 카드를 슬롯에 삽입하십시오. 금속 판이 바닥을 향한 상태여야 합니다. 올바르게 삽입되었는지 확인하여 주십시오.
4. 카드를 제거하기 위해서는 1, 2번 작업을 다시 수행한 다음 슬롯에서 카드를 제거하십시오.

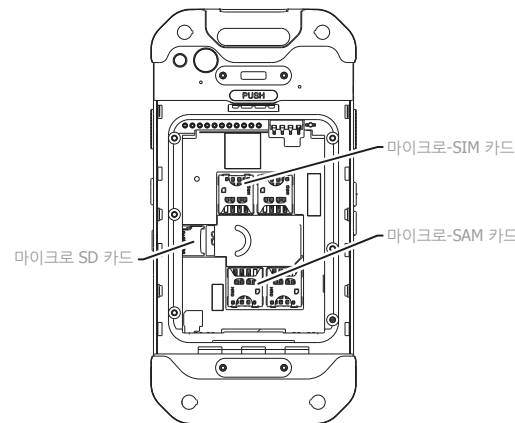

<주의>

- 본 제품은 마이크로 SIM 및 SAM 카드만 지원합니다. "나노" 등 다른 종류의 카드를 삽입시 고장의 우려가 있습니다. 다른 종류의 SIM 카드를 사용해야 할 경우 "SIM 어댑터"를 이용하여 주십시오.
- 마이크로 SD 카드를 이용하여 최대 32GB까지 저장공간을 늘릴 수 있습니다.

PM85 충전

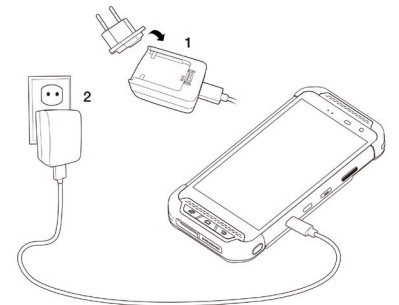

1. USB 커넥터를 전원 어댑터에 연결한 다음, 전기 소켓에 연결 하십시오.
2. LED 표시등을 통해 충전 상태를 확인할 수 있습니다.

LED 표시등	상태
적색	배터리가 충전 중이거나 배터리가 부족
적색 깜빡임	배터리가 매우 부족
녹색	배터리가 완전히 충전 됨

기본 배터리	2,900mAh 3.85V
확장 배터리	5,800mAh 3.85V
충전 시간	기본 배터리: 약 4 시간 확장 배터리: 약 6 시간

<주의>

1. 반드시 포인트모바일의 정품 충전기와 케이블을 사용하십시오. 그 외의 충전기나 케이블은 PM85의 손상을 일으킬 수 있습니다.
2. 커넥터, 충전기, 케이블이 젖은 상태가 아닌지 반드시 확인하십시오. 상급 및 듀얼 슬롯 크래들 등 옵션 액세서리를 통해서도 기기를 충전할 수 있습니다.

액세서리

기본 액세서리

5V 2.0A AC/DC 어댑터

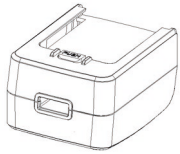

AC 플러그 (US/EU/UK)

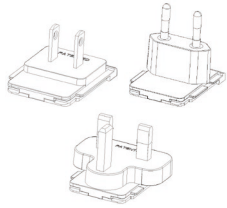

기본 배터리 (2,900mAh)

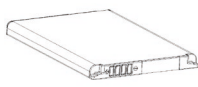

확장 배터리 (5,800mAh)

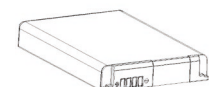

핸드 스트랩

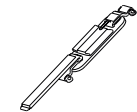

USB 타입 C 케이블

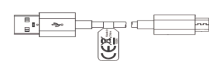

LCD 보호 필름

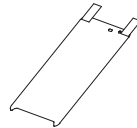

액세서리

옵션 액세서리

SSC (싱글 슬롯 크래들)

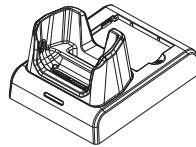

SEC (싱글 슬롯 이더넷 크래들)

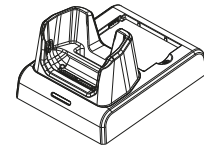

4SBC (4슬롯 배터리 충전기)

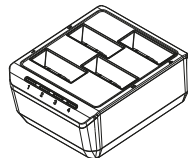

2SC (듀얼 슬롯 크래들)

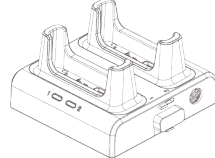

*최대 세 개의 듀얼 슬롯 크래들을 연결하여 6개의 기기를 동시에 충전할 수 있습니다.

건 핸들

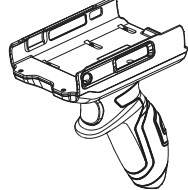

RFID 건 핸들



시작하기

전원 켜기/끄기

- 기기를 작동하려면 전원버튼을 누르십시오.
몇 초 후에 기기가 켜집니다.

- 전원 버튼을 몇 초간 지속해서 눌러 주십시오.
"전원 끄기" 옵션이 화면에 나타나면 탭 하십시오.

초기 설정

기기를 처음으로 작동 시키면 입력 언어, 구글 계정, GPS 등을 설정하게 됩니다.

홈 스크린 목록



Google, Android, Google Play and other marks are trademarks of Google LLC.

상태 & 알림 표시 아이콘

상태 아이콘

	EDGE 연결		신호 강함
	GPRS 연결		신호 양호
	3G 연결		신호 약함
	LTE 연결		연결 문제
	SIM 카드 없음		데이터 연결 없음
	비행기 모드		핫스팟 켜짐
	데이터 송수신		
	Wi-Fi 켜짐		와이파이 네트워크에 연결 됨
	블루투스 켜짐		블루투스 기기에 연결 됨
	배터리가 완전히 충전 됨		배터리가 일부 사용됨
	배터리 부족		배터리가 매우 부족함
	배터리 충전 중		
	위치 서비스 켜짐		위치 서비스 사용 중
	스피커 폰 기능 켜짐		마이크가 있는 헤드셋에 연결됨
	전동 모드		기기의 마이크가 꺼짐

알림 아이콘

	부재중 전화		새로운 SMS/MMS 메시지
	새 이메일		VPN 네트워크에 연결됨
	일정 알림		알람이 설정 됨
	애플리케이션 업데이트 가능		스크린락 캡처 완료
	SD카드 준비		SD가 갑자기 제거됨
	OTG 기기 연결됨		
	파일 업로드 완료		파일 다운로드 완료
	파일 복사 완료		
	스캐너 켜짐		USB 연결 모드 선택
	새로운 알림 남음		다른 입력 방식 사용 가능

리셋하기

강제종료

전원키를 최소 8초동안 누르면 전원이 꺼지고, 그 이상 누르면 재부팅 됩니다.

공장 초기화

다음 버튼을 눌러 공장 초기화를 완료할 수 있습니다.

Settings -> System -> Reset options -> Erase all data (factory reset) -> RESET PHONE -> ERASE EVERYTHING

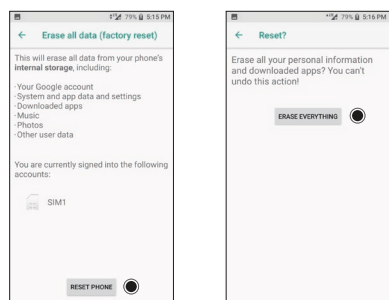
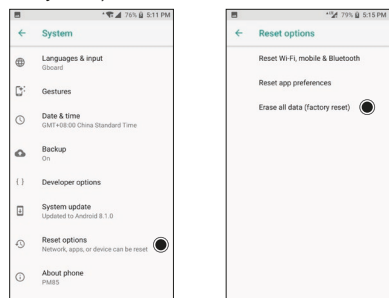

<주의사항>

공장 초기화는 기기에 저장된 모든 개인정보, 데이터, 애플리케이션을 삭제하고 공장 초기 설정으로 복구하며, 실행할 경우 되돌릴 수 없습니다.

고객 지원

ARS: +82-1800-3010
팩스: +82-2-3397-7872
주소: 서울특별시 금천구 디지털로 9길 32 (갑을그레이트밸리 9층), 08512

홈페이지: <http://www.pointmobile.com>
E-mail: pm_support@pointmobile.com

참고 문서

단말기 액세서리 및 안전 & 규제에 관한 추가정보 필요 시, 사용자 매뉴얼을 참고하여 주십시오.

인증

Equipment name: Mobile computer
Model: PM85
Trade name of certified: Point Mobile Co., Ltd.
Manufacturer: Point Mobile

인증서 정보는 아래 경로를 통해 확인할 수 있습니다.
Settings -> System -> About phone -> Certificates

제품 사양

목록	사양
모델명	PM85
운영체제	Android 8.0 or higher version (GMS 인증)
소프트웨어	Tools and Demos
CPU	Qualcomm® Snapdragon, Octa-core, 1.8GHz
메모리(RAM/ROM)	3GB RAM+32GB Flash/4GB RAM+64GB Flash (옵션)
메모리 확장	사용자가 직접 교체 가능한 마이크로 SD 카드 슬롯
디스플레이	5.0 인치 광시야각 IPS (FHD 1080 X 1920 픽셀)
키패드	터치스크린 & 전면 키패드
오디오	내장 마이크 및 스피커
무게	기본 배터리 장착 시 - 256g / 9.03oz 확장 배터리 장착 시 - 315g / 11.11oz
Wi-Fi	802.11 a/b/g/n/ac/d/h/i/k/r/t/v
UMTS / HSPDA / HSUPA	EDGE/GPRS/GSM: 850/900/1800/1900 WCDMA: B1/2/4/5/6/8/19 LTE FDD: 1/2/3/4/5/7/8/12/13/14/17/19/20/28 LTE TDD: B38/B39/B40/41
블루투스	블루투스 v5.0, class 1
GPS	Qualcomm GPS
NFC/RFID	13.56MHz
USB	USB type-C (Support USB 2.0 OTG)
배터리	리튬 이온 : 2,900mAh, 11.2Wh, 3.85V 5,800mAh, 22.4Wh, 3.85V
어댑터	출력 : 5V / 2A, 입력 : 100-240V~50/60Hz 0.4A
배터리 용량 / 충전 시간	용량 : 2,900mAh - 약 4시간 5,800mAh - 약 6시간
작동 가능 온도 범위	-20°C ~ 60°C
방수 및 방진	IP67

안전 주의사항

내장 배터리 및 교체가능한 배터리, 그리고 배터리 커버가 있는 제품임을 항상 상기하시기 바랍니다. 허가받지 않은 인력이 기기를 분해하는 것은 허용되지 않습니다. PM85 단말기와 함께 동봉된 전원 어댑터 (5V 2A, AC/DC 출력)만을 사용하시기 바랍니다.

기기가 정상적으로 작동하지 않을 경우, 전원 버튼을 최소 8초 이상 눌러 기기를 재시작 하는 것을 권장합니다. 만약 기기에 심각한 오류가 발생하여 회복이 불가능할 경우, "Backup & Reset" 메뉴나 "Factory Reset"메뉴를 통해 공장 초기 설정으로 리셋하는 것을 권장합니다.



www.sar-tick.com

신체 착용 중 사용

본 제품은 신체 착용 중 사용에 관한 테스트를 받았습니다. 테스트는 사용자의 신체로부터 0.5cm 거리에서 제품 전 & 후면 두 방향의 환경에서 시행되었습니다. 제품의 전 & 후면 중 어느 방향에서도 사용자와 최소 0.5cm 이상 떨어져 있어야 합니다. 벨트 클립 등 금속이 포함된 액세서리와는 사용을 권장하지 않습니다. 사용자와 제품과의 최소거리 0.5 cm를 보장하지 못하거나 신체 착용 테스트를 거치지 않은 액세서리는 사용이 권장되지 않습니다.



청력 보호

청력 손상을 방지하기 위해, 해당 제품으로 장기간 높은 볼륨으로 소리를 듣지 마십시오. 라우드스피커를 켜 채로 기기를 귀에 근접하여 사용할 때는 반드시 주의하십시오.

