

# 간편 사용 설명서

---

PM452

v1.0, July 2024

Copyright © 2024 Point Mobile Co., Ltd. All rights reserved.

Point Mobile Co., Ltd. is the designer and manufacturer of mobile handheld devices.

The Point Mobile logo is a registered trademark and symbol of Point Mobile Co., Ltd.

Features and specifications are subject to change without prior notice.



## 단말기 구성

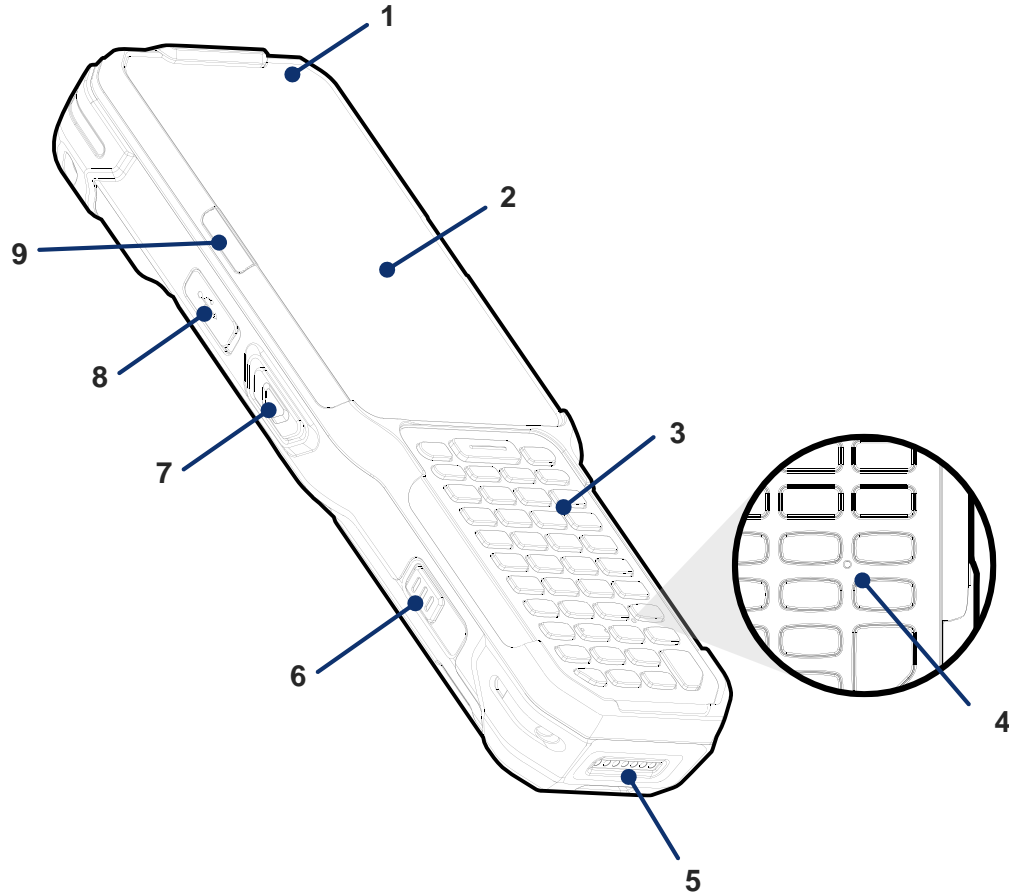

1. 전면 LED 표시등
2. 터치 스크린
3. 키패드
4. 마이크
5. 크래들 연결부
6. 배터리 분리 버튼 (왼쪽)
7. 스캔 버튼 (왼쪽)
8. USB 연결부 (+커버)
9. 중앙 LED 표시등 (왼쪽)

## 단말기 구성

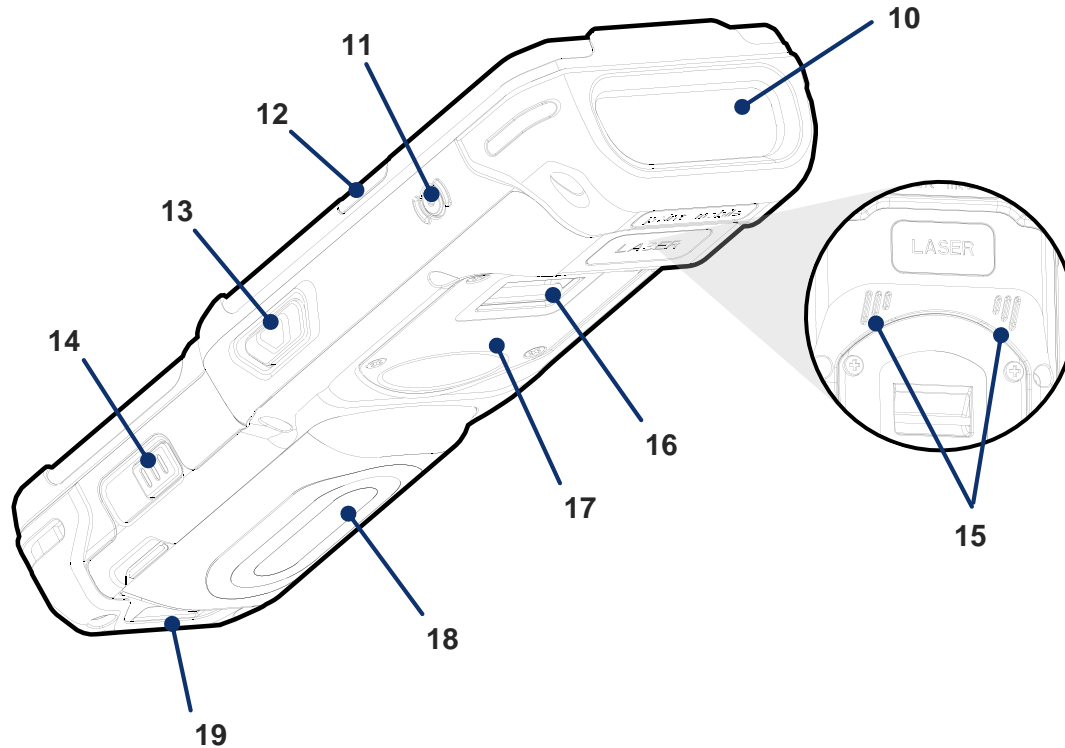

- 10. 스캐너 & 상단 카메라
- 11. 전원 버튼
- 12. 중앙 LED 표시등 (오른쪽)
- 13. 스캔 버튼 (오른쪽)
- 14. 배터리 분리 버튼 (오른쪽)
- 15. 스피커
- 16. 핸드 스트랩 연결부 (위)
- 17. 건 핸들 연결부
- 18. 배터리
- 19. 핸드 스트랩 연결부 (아래)

## 기본 패키지 구성품



배터리



충전기



AC 플러그



스타일러스 펜



핸드 스트랩



액정 보호 필름

## 배터리 교체하기

### 배터리 삽입하기

1. 배터리를 위쪽 (배터리의 금속 접촉부의 반대쪽)부터 삽입하세요.
2. 배터리 아래쪽을 눌러 완전히 삽입하세요.  
배터리 분리 버튼이 완전히 바깥을 향해 있는지 확인하세요.

### 배터리 분리하기

배터리 분리 버튼을 누른 상태로 배터리를 들어올려 빼내세요.

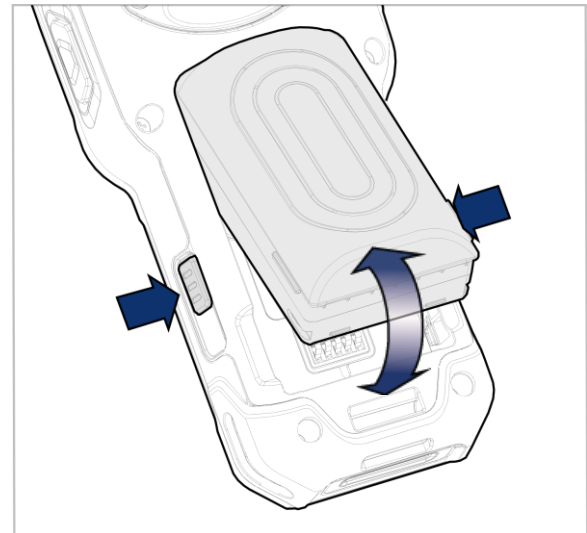

## SD 카드, SIM 카드 삽입하기

PM452는 다음 카드 슬롯을 제공합니다.

- 1개의 Micro SD 카드 슬롯
- 1개의 Micro SIM 카드 슬롯 - WWAN (LTE) SKU만 해당

1. 배터리를 분리하고 카드 슬롯 커버를 여세요.

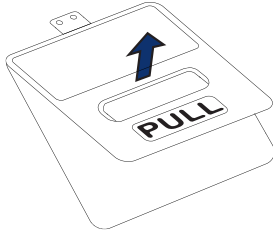

2. SD 또는 SIM 카드의 금속 칩이 아래를 향하도록 하여 올바른 방향으로 삽입하세요.

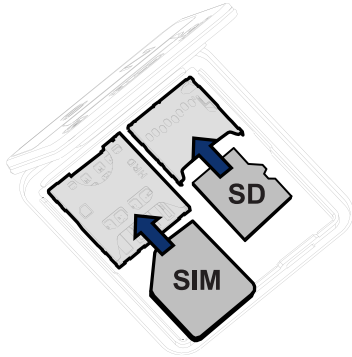

3. 카드 슬롯 커버를 눌러 닫으세요.

## 전원 켜고 끄기

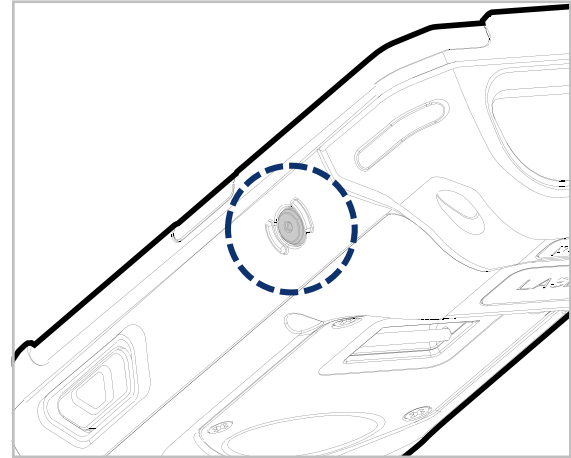

### 전원 켜기

단말기 우측에 있는 전원 버튼을 화면에 **SMART BEYOND RUGGED** 문구가 나타날 때까지 길게 누르세요.

### 전원 끄기

화면이 켜진 상태에서 전원 메뉴가 나올 때까지 키패드의 전원 버튼을 길게 누른 후, **전원 끄기**를 누르세요.

## 충전하기

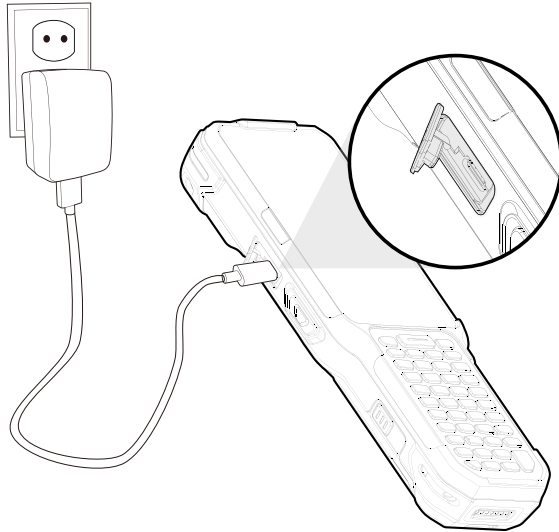

1. 적절한 AC 플러그를 충전기에 꽂아 시계방향으로 돌려 고정하세요.
2. USB 연결부의 커버를 열고 케이블을 연결하세요.
3. 충전기를 콘센트에 꽂아 충전을 시작하세요.

PM452는 충전 크래들 (별매품)을 이용해서도 충전할 수 있습니다.  
충전 크래들은 PM451과 공용으로 사용 가능합니다.

### < 주의 >

1. 반드시 패키지 구성품에 포함된 충전기를 이용하여 충전하세요. 다른 제조사의 충전기로 충전 시 단말기에 손상을 일으킬 수 있습니다. 이 경우 발생한 손상은 단말기 보증 범위에서 제외됩니다.
2. 충전기가 물에 젖지 않도록 하세요.
3. 0℃ ~ 45℃ 의 온도에서 충전하세요.

## LED 표시등

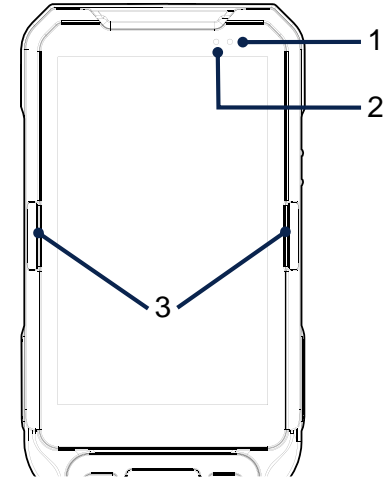

No	명칭	표시등	단말기 상태
1	알림 LED	빨간색 켜짐	핫 스왑 모드에 진입함
		파란색 깜박임	읽지 않은 알림이 있음
2	전원 LED	초록색 켜짐	단말기가 완전히 충전됨
		빨간색 켜짐	단말기 충전중 / 배터리 잔량이 낮음
		빨간색 깜박임	충전 온도가 너무 높거나 낮음 / 배터리 잔량이 매우 낮음
		빨간색 & 초록색이 번갈아 깜박임	배터리를 인식할 수 없음
3	중앙 LED	빨간색 한번 깜박임	바코드 읽기에 실패함
		파란색 한번 깜박임	바코드를 성공적으로 읽음

## 키보드 백라이트 사용하기

어두운 작업 환경에서 키패드가 잘 보이지 않는 경우, 키보드 백라이트를 켜세요.

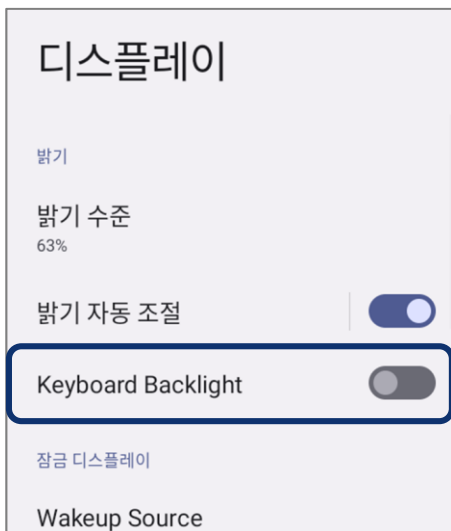

1. 설정  > 디스플레이로 이동하세요.
2. **Keyboard Backlight** 스위치를 켜세요.



## 키패드 추가 기능

키패드를 이용하여 볼륨, 화면 밝기, 키보드 백라이트 밝기를 조정할 수 있습니다.

일부 기능은 Function 키 (**파란색**)을 이용한 기능 실행 모드에서 키 조합으로 수행할 수 있습니다.

기능	키 조합		
	Numeric 키패드	Alpha-Numeric 키패드	Function-Numeric 키패드
 볼륨 줄이기	Fn + 2	Fn + P	Fn + F8
 볼륨 높이기	Fn + 3	Fn + J	Fn + F4
 ▼ 화면 밝기 줄이기	Fn + 4	Fn + K	Fn + F5
 ▲ 화면 밝기 높이기	Fn + 7	Fn + E	Fn + F1
 ▼ 키보드 백라이트 밝기 줄이기	Fn + 6	Fn + W	키보드 백라이트 줄이기 키
 ▲ 키보드 백라이트 밝기 높이기	Fn + 9	Fn + X	키보드 백라이트 높이기 키

## 바코드 스캔하기

스캔 기능은 기본적으로 켜져있습니다. 만약 스캐너가 꺼져있다면 **ScanSettings**에서 스캐너를 켜세요.

스캐너가 켜지면 상태 표시줄에  아이콘이 표시됩니다.

단말기에 있는 스캔 버튼을 눌러 바코드를 스캔하세요.

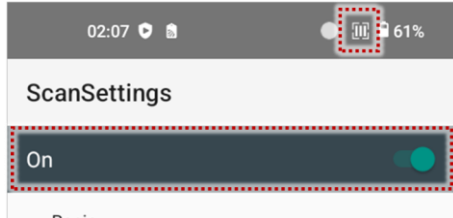

조준점 (십자 또는 점 모양)이 바코드의 중앙에 오도록 조준하세요.



N5703 스캐너 SKU

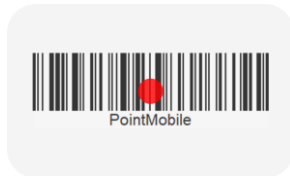

N6803FR  
/ EX30 스캐너 SKU

## 인증 정보

- 모델명 : PM452
- 인증 받은 자의 상호 : Point Mobile Co., Ltd.
- 제조사 : Point Mobile Co., Ltd.
- 상세한 인증 정보는  
설정 > 휴대전화 정보 > 인증서에서 확인하실 수 있습니다.

## 서비스 지원

- ARS : +82-1800-3010
- FAX : +82-3397-7872
- 주소: 서울특별시 금천구 디지털로 178, 가산퍼블릭 A동 26F
- 홈페이지: <https://www.pointmobile.com>
- 이메일: pm\_ta@pointmobile.com